



2026/6



glaspolski studio

## Inhaltsverzeichnis

Über die Firma .....	03
Unterputzstellagen .....	05
Dosieranlage für Toilettensteine .....	09
Betätigungsplatten .....	11
Füllventile und Spülventile .....	22
Klobrillen und Aufputz-Spülkasten .....	26
Zubehör .....	30
Dosiergeräte für die Flüssigkeiten .....	31

Die Bilder im Katalog können sich vom Aussehen des zum Kauf verfügbaren Produkts unterscheiden.



Die Firma KK-POL ist 1994 gegründet worden. Jahrelang hat sie ihre Position auf dem polnischen Markt als ein Hersteller der Sanitärausstattung und Sanitärzubehör gefestigt. Heute, als ein unumstrittener Marktführer in der Herstellung von Füllventilen und Spülventilen legt die Firma immer mehr Wert auf die Entwicklung der Produktion der Unterputzstellagen.

Dank den zwei Betrieben in Polen, in denen Unterputzstellagen und Betätigungsplatten hergestellt werden, ist die Firma in die Gruppe der größten Hersteller dieser Branche in Europa hinaufgekllettert.

- **Produktionsbetrieb Nr. 1 in Stanisławów Pierwszy, Gemeinde Nieporęt**, eröffnet 2002. 2007 wurde er erweitert und modernisiert. Modernisiert und erweitert wurde dabei die Lagerhalle und das Büroteil.
- **Produktionsbetrieb Nr. 2 in Majdan, Gemeinde Wiązowna**, eröffnet 2012, Nutzfläche 10 Tausend Quadratmeter. Hier gibt es mehr als 4 Tausend Quadratmeter Produktions – und Büroobjekte. Die Inbetriebnahme neuer Produktionsanlagen hat die Erweiterung des Sortiments um Klobrillen und Aufputz-Spülkasten ermöglicht. Im Mai 2016 ist die Fläche des Betriebs um 20 Tausend Quadratmeter, die Entwicklungsmöglichkeiten sind dabei enorm stark gewachsen. Im Jahr 2020 weitere 2 Tausend Quadratmeter eines neuen Fertigwarenlagers kamen an.

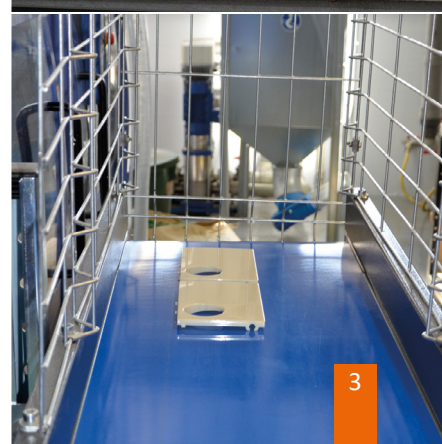



Unterputzstellagen  
von hoher Qualität

 **KK POL**

 **KK POL**  
PROFESSIONAL

# Unterputzstellagen KK-POL

Unterputzstellagen KK-POL haben den polnischen Markt gewaltig erobert. Ihr Erfolg liegt in der Zuverlässigkeit, Funktionalität und günstigem Preis. Dank ständiger Entwicklung der Marke KK-POL bieten wir heute sechs Modelle an sowie Stellagen für den Waschtisch, Bidet, Urinal und zur Befestigung der Halterungen. Dank dieser Auswahl finden Sie einfach eine entsprechende Lösung, die Ihren Erwartungen entspricht, umso mehr, dass alle von KK-POL hergestellte Betätigungsplatten an jede WC – Unterputzstellagen von KK-POL passen. Es ist zu betonen, dass alle Stellagen KK-POL im Ganzen in Polen hergestellt werden.





### WC – UNTERPUTZSTELLAGE KK-POL PREMIUM

- Doppelfunktionsset mit Einstellung der abgelassenen Wassermenge (3/6 l) und der Funktion Water Stop
- Der breiteste Rahmen unter dem Stellagen Aquafiori
- Anschluss aus Messing macht einen Wasseranschluss von oben und von links möglich
- Vollisolierter Behälter verhindert Taubildung an den Wänden
- Anschlussbogen DN 90/110 mit Dichtung; 3-fach verstellbar: 4/22/40 mm

einstellbare Höhe	1120 – 1290 mm
Breite	500 mm
einstellbare Tiefe	155 – 235 mm
Masse	13,5 kg
Entfernung zwischen den Haltebolzen	18 / 23 cm
besonders geräuschlose Ventile	ja
schallsisolierende Unterlage	ja
Absperrventil aus Messing	ja
Behältertyp	Monolith
Symbol	350/ZPW/500-00-P0

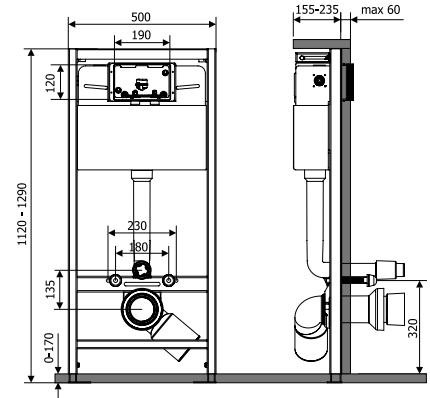

### WC – UNTERPUTZSTELLAGE KK-POL STANDARD

- Doppelfunktionsset mit Einstellung der abgelassenen Wassermenge (3/6 l)
- Anschluss aus Messing macht einen Wasseranschluss von oben und von links möglich
- Vollisolierter Behälter verhindert Taubildung an den Wänden
- Anschlussbogen DN 90/110 mit Dichtung; 3-fach verstellbar: 4/22/40 mm

einstellbare Höhe	1120 – 1290 mm
Breite	425 mm
einstellbare Tiefe	155 – 235 mm
Masse	12 kg
Entfernung zwischen den Haltebolzen	18 / 23 cm
besonders geräuschlose Ventile	ja
schallsisolierende Unterlage	nein
Absperrventil aus Messing	ja
Behältertyp	Monolith
Symbol	350/ZPW/425-00-S0

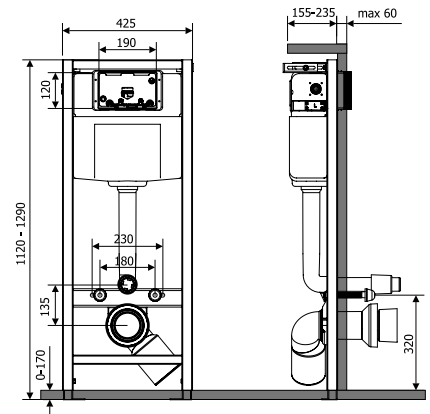

### WC – UNTERPUTZSTELLAGE KK-POL ECONOMIC

- Doppelfunktionsset mit Einstellung der abgelassenen Wassermenge (3/6 l)
- Anschluss aus Messing macht einen Wasseranschluss von beiden Seiten der Stellage möglich
- Isolierter Behälter verhindert Taubildung an den Wänden
- Anschlussbogen DN 90/110 mit Dichtung; 3-fach verstellbar: 4/22/40 mm

einstellbare Höhe	1120 – 1290 mm
Breite	400 mm
einstellbare Tiefe	155 – 235 mm
Masse	11,8 kg
Entfernung zwischen den Haltebolzen	18 / 23 cm
besonders geräuschlose Ventile	ja
schallsisolierende Unterlage	nein
Absperrventil aus Messing	ja
Behältertyp	zweitellig
Symbol	350/ZPW/400-00-E0

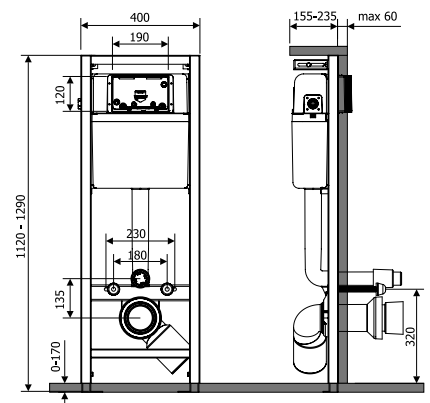



### WC-STELLAGE FREISTEHEND KK-POL PROFESSIONAL

- Stellage für Fußbodenmontage mit dem kleinsten (einteiligen) Behälter auf dem Markt
- Wasseranschluss von oben und von links möglich
- Einstellung der abgelassenen Wassermenge (3/6 l) und der Funktion Water Stop
- Einfache Wartung
- Anschlussbogen DN 90/110 mit Dichtung; 3-fach verstellbar: 4/22/40 mm

einstellbare Höhe	1120 – 1290 mm
Breite	425 mm
einstellbare Tiefe	220 mm
Masse	19 kg
Entfernung zwischen den Haltebolzen	18 / 23 cm
besonders geräuschlose Ventile	ja
schallsisolierende Unterlage	nein
Absperrventil aus Messing	ja
Behältertyp	Monolith
Symbol	350/ZPW/428-00-00

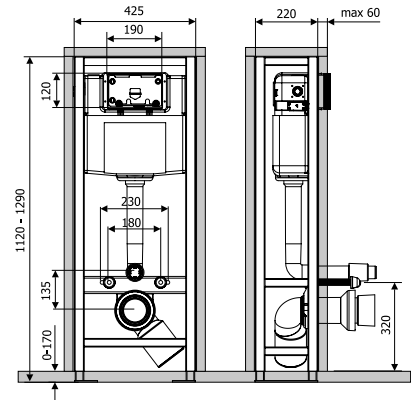

### WC-STELLAGE ZUM NIEDRIGEN EINBAU KK-POL PROFESSIONAL

- Zuverlässigkeit, Funktionalität und günstiger Preis
- Betätigung nur von oben möglich
- Einstellung der abgelassenen Wassermenge (3/6 l) und der Funktion Water Stop
- Wasseranschluss von oben und von links möglich.
- Geräuschloser Betrieb, einfache Wartung
- Anschlussbogen DN 90/110 mit Dichtung; 3-fach verstellbar: 4/22/40 mm



einstellbare Höhe	835 – 1005 mm
Breite	510 mm
einstellbare Tiefe	155 – 235 mm
Masse	11,5 kg
Entfernung zwischen den Haltebolzen	18 / 23 cm
besonders geräuschlose Ventile	ja
schallsisolierende Unterlage	nein
Absperrventil aus Messing	ja
Behältertyp	Monolith
Symbol	350/ZPW/511-00-00

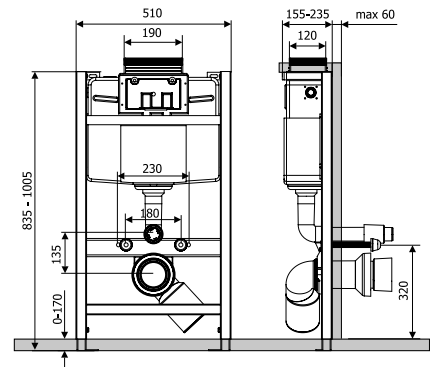

### WC-STELLAGE ZUM SCHWEREN EINBAU KK-POL PROFESSIONAL

- Doppelfunktionsset mit Einstellung der abgelassenen Wassermenge (3/6 l) und der Funktion Water Stop
- Anschluss aus Messing macht einen Wasseranschluss von oben und von links möglich
- Isolierter Behälter verhindert Taubildung an den Wänden



einstellbare Höhe	1035 mm
Breite	420 mm
einstellbare Tiefe	150 mm
Masse	8 kg
Entfernung zwischen den Haltebolzen	18 / 23 cm
besonders geräuschlose Ventile	ja
schallsisolierende Unterlage	nein
Absperrventil aus Messing	ja
Behältertyp	Monolith
Symbol	350/ZPW/426-00-00

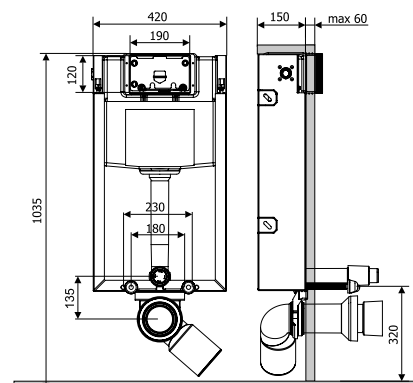

## WC – UNTERPUTZSTELLAGE KK-POL UNI



- Der schmalste unter dem Stellagen KK-POL Rahmen mit dem kleinsten Tank auf dem Markt
- Doppelfunktionsset mit Einstellung der abgelassenen Wassermenge (3/6 l) und der Funktion Water Stop
- Anschluss aus Messing macht einen Wasseranschluss von oben und von links der Stellage möglich
- Isolierter Behälter verhindert Taubildung an den Wänden
- Anschlussbogen DN 90/110 mit Dichtung; 3-fach verstellbar: 4/22/40 mm

einstellbare Höhe	1150 - 1330 mm
Breite	370 mm
einstellbare Tiefe	155 - 235 mm
Masse	11,5 kg
Entfernung zwischen den Haltebolzen	18 / 23 cm
besonders geräuschlose Ventile	ja
schallsolierende Unterlage	nein
Absperrventil aus Messing	ja
Behältertyp	Monolith
Symbol	350/ZPW/370-00-00

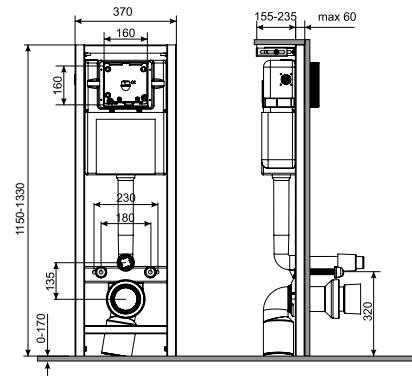

## UNTERPUTZSTELLAGE KK-POL FÜR BIDET

- Angepasst an die meisten Typen der Keramik verschiedener Hersteller
- Ausgestattet in eine Anschlussplatte aus Metall
- Zwei Messinganschlüsse G 1/2" im Set
- Vorgesehen zur Montage eines Bidets in der Konstruktion der Gipskartonplatten

einstellbare Höhe	1120 - 1290 mm
Breite	500 mm
einstellbare Tiefe	155 - 235 mm
Masse	11,5 kg
einfache Installation	ja
Symbol	350/ZPB/706-00-00

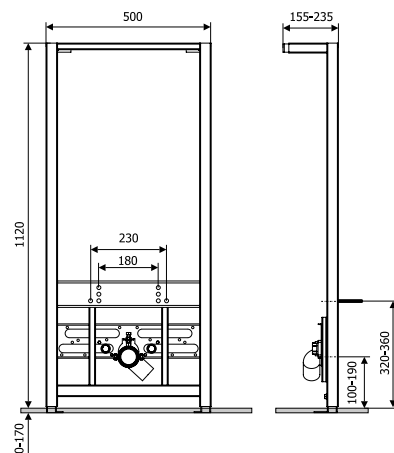

## UNTERPUTZSTELLAGE KK-POL FÜR URINAL

- Angepasst an die meisten Typen der Keramik verschiedener Hersteller
- Ausgestattet in eine Anschlussplatte aus Metall
- Messinganschluss G 1/2" im Set
- Vorgesehen zur Montage eines Urinals in der Konstruktion der Gipskartonplatten

einstellbare Höhe	1180 - 1350 mm
Breite	410 mm
einstellbare Tiefe	155 - 235 mm
Masse	12,6 kg
einfache Installation	ja
Symbol	350/ZPP/711-00-00

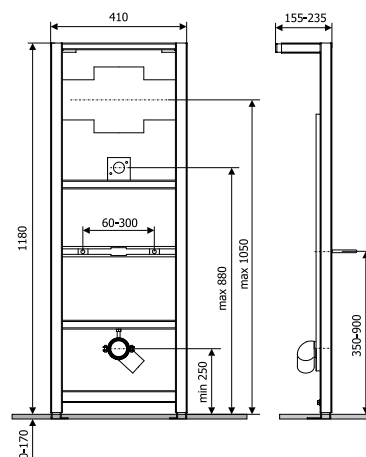



### UNTERPUTZSTELLAGE KK-POL FÜR WASCHTISCH

- Angepasst an die meisten Typen der Keramik verschiedener Hersteller
- Ausgestattet in eine Anschlussplatte aus Metall
- Zwei Messinganschlüsse G 1/2" im Set
- Vorgesehen zu Montage eines Waschtischs in der Konstruktion der Gipskartonplatten

einstellbare Höhe	1120 – 1290 mm
Breite	410 mm
einstellbare Tiefe	155 – 235 mm
Masse	9,7 kg
einfache Installation	ja
Symbol	350/ZPU/705-00-00

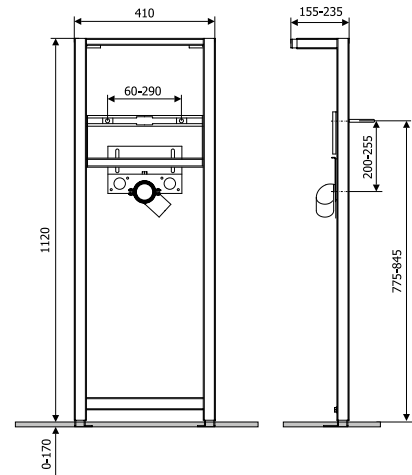

### UNTERPUTZSTELLAGE KK-POL ZUR MONTAGE DER GRIFFE

- Ausgestattet in eine Anschlussplatte aus Holz zur Montage der Griffe für Behinderte oder Trennwände zwischen Urinals
- Wasserfestes Sperrholz

einstellbare Höhe	1120 – 1290 mm
Breite	365 mm
einstellbare Tiefe	155 – 235 mm
Masse	8,5 kg
einfache Installation	ja
Symbol	350/ZPM/716-00-00

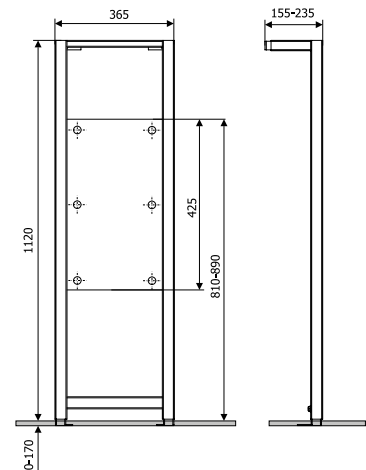

## ZUBEHÖR FÜR WAND WC

### DOSIERANLAGE FÜR TOILETTENSTEINE



Es erleichtert die Anwendung von den Toilettensteinen. Es richtet sich an alle Arten von hängenden Toilettenschüsseln und insbesondere an die flanschenlosen Toilettenschüsseln.

#### Water Fresh

für den verdeckten WC-Einbau:	Economic, Standard, Premium, freistehend und zum schweren Einbau
Symbol	350/A/005-00-B0

### WASSERDSCHALLDÄMPFER

Es begrenzt die Dynamik des Wasserflusses im Spülrohr und verhindert das Spritzen von Wasser in randlosen Toilettenschüsseln.

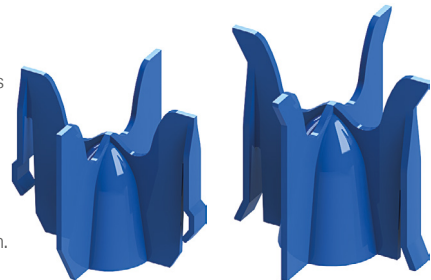

für den verdeckten WC-Einbau:	Standard, Premium, freistehend und zum schweren Einbau	Economic
Symbol	350/SP0/035-00-Z0	350/SP1/039-00-Z0



Stil und beste Qualität

## Betätigungsplatten



Die Firma KK-POL bietet eine breite Palette der Tasten für Unterputzstellagen an. Sie werden in vielen Farbkombinationen, aus unterschiedlichen Werkstoffen hergestellt, die Oberfläche der Felder ist kratzfest. In gewählten Modellen wurden Tasten aus Naturholz – Teak oder Nuss – angewandt.



Die Betätigungsplatten Dekor Grande bieten dagegen die Möglichkeit beliebiger Farbkombination an. Es kann unter vielen Farben, Werkstoffen und Strukturen gewählt werden.



Die Betätigungsplatte Vitrum Grande V1, Vitrum Grande V1 Orbis i Dekor Grande können in der Variante SLIM montiert werden, dank der sie nur 4 mm über die Wandfläche hinausstehen können. Die Montage SLIM garantiert geschmackvolles Aussehen und erleichtert die Einhaltung der Sauberkeit. Die Lösung von KK POL bietet eine Montageweise, die zu den dünnsten Lösungen solcher Art auf dem Markt gehört.



### VITRUM GRANDE V1



- Rahmen aus gehärtetem Glas
- Verchromter Tastenrand
- Montage SLIM oder standardmäßig

	Rahmenfarbe	schwarz glänzend
	Tastenfarbe	schwarz glänzend
	H x B x T	175 x 245 x 4 mm
	Montage SLIM	ja
	Symbol	350/PPC/101-00-00

	Rahmenfarbe	weiß glänzend
	Tastenfarbe	weiß glänzend
	H x B x T	175 x 245 x 4 mm
	Montage SLIM	ja
	Symbol	350/PPB/097-00-00

	Rahmenfarbe	weiß glänzend
	Tastenfarbe	Satin glanzlos
	H x B x T	175 x 245 x 4 mm
	Montage SLIM	ja
	Symbol	350/PPB/183-00-00

	Rahmenfarbe	weiß glänzend
	Tastenfarbe	Teakholz glanzlos
	H x B x T	175 x 245 x 4 mm
	Montage SLIM	ja
	Symbol	350/PPB/178-00-00

	Rahmenfarbe	weiß glänzend
	Tastenfarbe	Nussholz glanzlos
	H x B x T	175 x 245 x 4 mm
	Montage SLIM	ja
	Symbol	350/PPB/177-00-00

	Rahmenfarbe	schwarz glänzend
	Tastenfarbe	weiß glänzend
	H x B x T	175 x 245 x 4 mm
	Montage SLIM	ja
	Symbol	350/PPC/170-00-00

	Rahmenfarbe	schwarz glänzend
	Tastenfarbe	Satin glanzlos
	H x B x T	175 x 245 x 4 mm
	Montage SLIM	ja
	Symbol	350/PPC/184-00-00

	Rahmenfarbe	schwarz glänzend
	Tastenfarbe	Teakholz glanzlos
	H x B x T	175 x 245 x 4 mm
	Montage SLIM	ja
	Symbol	350/PPC/195-00-00

	Rahmenfarbe	schwarz glänzend
	Tastenfarbe	Nussholz glanzlos
	H x B x T	175 x 245 x 4 mm
	Montage SLIM	ja
	Symbol	350/PPC/171-00-00

### VITRUM GRANDE V3



- Rahmen aus gehärtetem Glas
- Glänzende goldene Knopfkanten
- Montage SLIM oder standardmäßig

	Rahmenfarbe	schwarz glänzend
	Tastenfarbe	schwarz glänzend
	H x B x T	175 x 245 x 4 mm
	Montage SLIM	ja
	Symbol	350/PPC/017-00-05

	Rahmenfarbe	weiß glänzend
	Tastenfarbe	weiß glänzend
	H x B x T	175 x 245 x 4 mm
	Montage SLIM	ja
	Symbol	350/PPB/043-00-05

### VITRUM GRANDE V4



- Rahmen aus gehärtetem Glas
- Mattgoldene Knopfkanten
- Montage SLIM oder standardmäßig

	Rahmenfarbe	schwarz glänzend
	Tastenfarbe	schwarz glänzend
	H x B x T	175 x 245 x 4 mm
	Montage SLIM	ja
	Symbol	350/PPC/018-00-06

	Rahmenfarbe	weiß glänzend
	Tastenfarbe	weiß glänzend
	H x B x T	175 x 245 x 4 mm
	Montage SLIM	ja
	Symbol	350/PPB/044-00-06

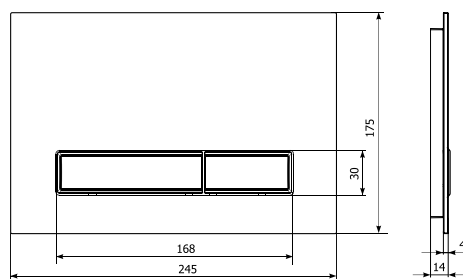

Das „V“-Symbol im Namen steht für Knöpfe mit Chrom- oder Goldrand.

## VITRUM GRANDE V1 ORBIS



Rahmen aus gehärtetem Glas

- Verchromter Tastenrand
- Montage SLIM oder standardmäßig

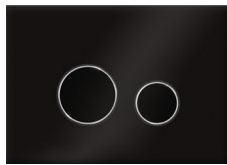

Rahmenfarbe	schwarz glänzend
Tastenfarbe	schwarz glänzend
H x B x T	175 x 245 x 4 mm
Montage SLIM	ja
Symbol	350/PPC/182-00-00

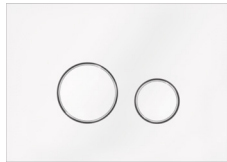

Rahmenfarbe	weiß glänzend
Tastenfarbe	weiß glänzend
H x B x T	175 x 245 x 4 mm
Montage SLIM	ja
Symbol	350/PPB/181-00-00

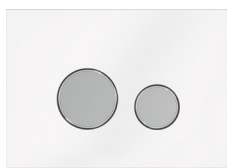

Rahmenfarbe	weiß glänzend
Tastenfarbe	Satin glanzlos
H x B x T	175 x 245 x 4 mm
Montage SLIM	ja
Symbol	350/PPB/185-00-00



Rahmenfarbe	schwarz glänzend
Tastenfarbe	weiß glänzend
H x B x T	175 x 245 x 4 mm
Montage SLIM	ja
Symbol	350/PPC/191-00-00



Rahmenfarbe	schwarz glänzend
Tastenfarbe	Satin glanzlos
H x B x T	175 x 245 x 4 mm
Montage SLIM	ja
Symbol	350/PPC/186-00-00

## VITRUM GRANDE V3 ORBIS



• Rahmen aus gehärtetem Glas

- Glänzende goldene Knopfkanten
- Montage SLIM oder standardmäßig

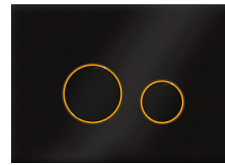

Rahmenfarbe	schwarz glänzend
Tastenfarbe	schwarz glänzend
H x B x T	175 x 245 x 4 mm
Montage SLIM	ja
Symbol	350/PPC/019-00-05



Rahmenfarbe	weiß glänzend
Tastenfarbe	weiß glänzend
H x B x T	175 x 245 x 4 mm
Montage SLIM	ja
Symbol	350/PPB/045-00-05

## VITRUM GRANDE V4 ORBIS



• Rahmen aus gehärtetem Glas

- Mattgoldene Knopfkanten
- Montage SLIM oder standardmäßig

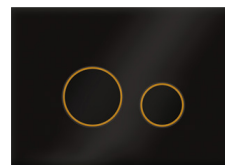

Rahmenfarbe	schwarz glänzend
Tastenfarbe	schwarz glänzend
H x B x T	175 x 245 x 4 mm
Montage SLIM	ja
Symbol	350/PPC/020-00-06

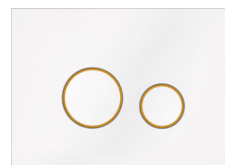

Rahmenfarbe	weiß glänzend
Tastenfarbe	weiß glänzend
H x B x T	175 x 245 x 4 mm
Montage SLIM	ja
Symbol	350/PPB/046-00-06

[kkpol.com/de](http://kkpol.com/de)

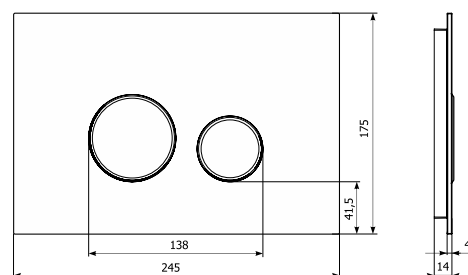
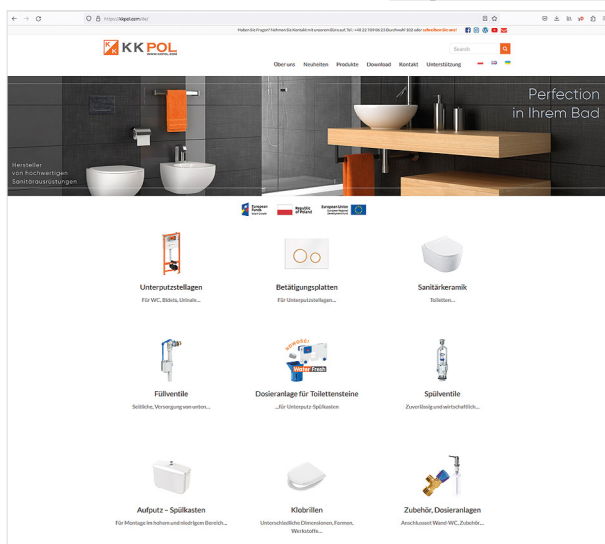

Das „V“-Symbol im Namen steht für Knöpfe mit Chrom- oder Goldrand.

## LAPIS GRANDE V1



- Quarzsinterrahmen
- Verchromter Tastenrand
- Montage SLIM oder standardmäßig

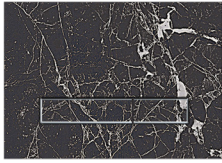

Rahmenfarbe	Nero Greco
Tastenfarbe	Nero Greco
H x B x T	175 x 245 x 4 mm
Montage SLIM	ja
Symbol	350/PPK/410-00-03

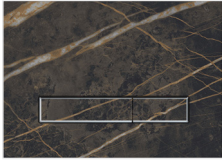

Rahmenfarbe	Noir Desire
Tastenfarbe	Noir Desire
H x B x T	175 x 245 x 4 mm
Montage SLIM	ja
Symbol	350/PPK/411-00-03



Rahmenfarbe	Pietra Antracite
Tastenfarbe	Pietra Antracite
H x B x T	175 x 245 x 4 mm
Montage SLIM	ja
Symbol	350/PPK/412-00-03

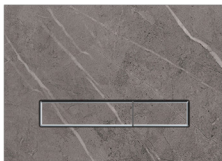

Rahmenfarbe	Pietra Grey
Tastenfarbe	Pietra Grey
H x B x T	175 x 245 x 4 mm
Montage SLIM	ja
Symbol	350/PPK/413-00-03

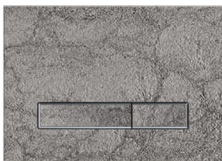

Rahmenfarbe	Pietra Grigia
Tastenfarbe	Pietra Grigia
H x B x T	175 x 245 x 4 mm
Montage SLIM	ja
Symbol	350/PPK/414-00-03

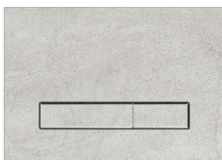

Rahmenfarbe	Pietra Perla
Tastenfarbe	Pietra Perla
H x B x T	175 x 245 x 4 mm
Montage SLIM	ja
Symbol	350/PPK/415-00-03



Rahmenfarbe	Statuarietto
Tastenfarbe	Statuarietto
H x B x T	175 x 245 x 4 mm
Montage SLIM	ja
Symbol	350/PPK/416-00-03

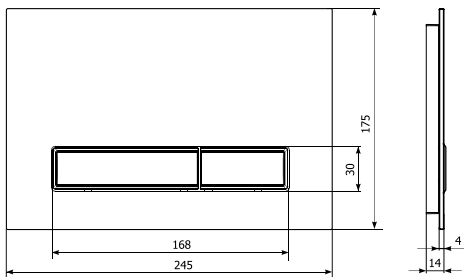

## LAPIS GRANDE V1 ORBIS



- Quarzsinterrahmen
- Verchromter Tastenrand
- Montage SLIM oder standardmäßig



Rahmenfarbe	Nero Greco
Tastenfarbe	Nero Greco
H x B x T	175 x 245 x 4 mm
Montage SLIM	ja
Symbol	350/PPK/417-00-03



Rahmenfarbe	Noir Desire
Tastenfarbe	Noir Desire
H x B x T	175 x 245 x 4 mm
Montage SLIM	ja
Symbol	350/PPK/418-00-03



Rahmenfarbe	Pietra Antracite
Tastenfarbe	Pietra Antracite
H x B x T	175 x 245 x 4 mm
Montage SLIM	ja
Symbol	350/PPK/419-00-03



Rahmenfarbe	Pietra Grey
Tastenfarbe	Pietra Grey
H x B x T	175 x 245 x 4 mm
Montage SLIM	ja
Symbol	350/PPK/420-00-03

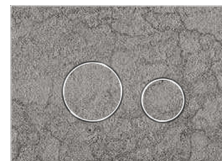

Rahmenfarbe	Pietra Grigia
Tastenfarbe	Pietra Grigia
H x B x T	175 x 245 x 4 mm
Montage SLIM	ja
Symbol	350/PPK/421-00-03



Rahmenfarbe	Pietra Perla
Tastenfarbe	Pietra Perla
H x B x T	175 x 245 x 4 mm
Montage SLIM	ja
Symbol	350/PPK/422-00-03



Rahmenfarbe	Statuarietto
Tastenfarbe	Statuarietto
H x B x T	175 x 245 x 4 mm
Montage SLIM	ja
Symbol	350/PPK/423-00-03

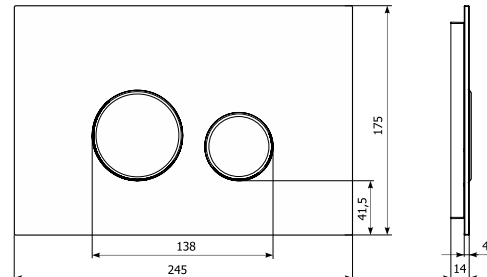

Es handelt sich um ein innovatives Material, das aus natürlichen Komponenten besteht: Quarz, Schiefer-ton, Granitgestein und Keramikpigmenten. Durch Pressen und Brennen bei einer Temperatur von 1220 Grad entsteht ein sehr starkes Material mit einer Oberfläche, die an Granit-, Schiefer-, Marmor-, Travertin- und Betonplatten erinnert. Sie sind sehr effektiv, aber auch beständig gegen Flecken, Kratzer, Abrieb und organische Stoffe und anorganische Lösungsmittel, Desinfektionsmittel und Reinigungsmittel. Die Paneele sind leicht und dünn, so dass sie bei der Installation SLIM zur Dekoration einer modernen Toilette werden.

## DEKOR GRANDE V1

- Montage SLIM oder standardmäßig



Rahmenfarbe	venge
Tastenfarbe	venge
H x B x T	175 x 245 x 4 mm
Montage SLIM	ja
Symbol	350/PPN/137-00-00



Rahmenfarbe	rot glänzend
Tastenfarbe	Chrom glänzend
H x B x T	175 x 245 x 4 mm
Montage SLIM	ja
Symbol	350/PPL/138-00-00

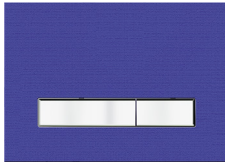

Rahmenfarbe	marineblau glänzend
Tastenfarbe	Chrom glänzend
H x B x T	175 x 245 x 4 mm
Montage SLIM	ja
auf Anfrage	

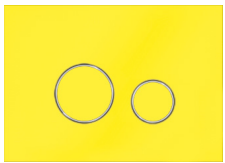
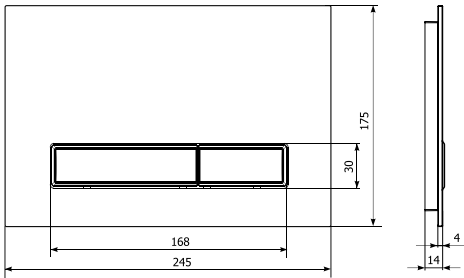

Rahmenfarbe	gelb glänzend
Tastenfarbe	gelb glänzend
H x B x T	175 x 245 x 4 mm
Montage SLIM	ja
auf Anfrage	

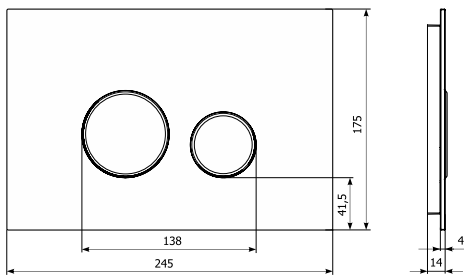

## M08 ANTYWANDAL

- Ausgezeichnet durch solide Konstruktion aus Edelstahl.
- Dank dem ist es die gegen mechanische Beschädigungen widerstandsfähig und für Einsatz in öffentlichen Objekten geeignet.
- Die Taste ist für WC-Unterputzstellagen, In- und Vorwand geeignet.



Rahmenmaterial	gebürsteter Edelstahl
Knopfmaterial	gebürsteter Edelstahl
H x B x T	150 x 220 x 13 mm
Symbol	350/PPW/001-00-00

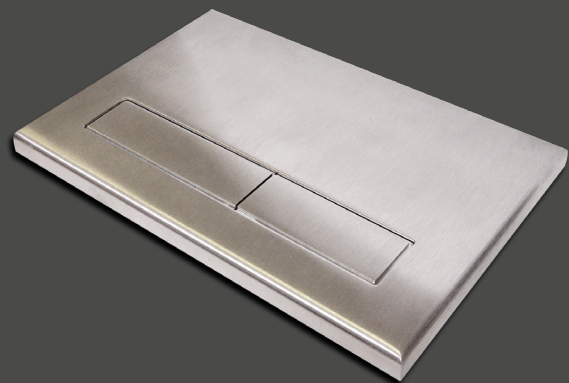
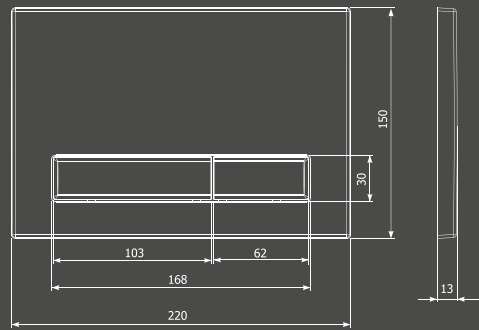

**SUPERWIDERSTANDSFÄHIGE  
UND LANGLEBIGE  
BETÄTIGUNGSPLATTE**



Das „V“-Symbol im Namen steht für Knöpfe mit Chrom- oder Goldrand.

## M08 V1

- Modelle mit Tasten aus Holz
- Verchromter Tastenrand



Rahmenfarbe	schwarz glanzlos
Tastenfarbe	weiß glänzend
H x B x T	150 x 220 x 13 mm
Symbol	350/PPC/001-00-00



Rahmenfarbe	Chrom glänzend
Tastenfarbe	Nussholz glanzlos
H x B x T	150 x 220 x 13 mm
Symbol	350/PPG/387-00-02



Rahmenfarbe	schwarz glanzlos
Tastenfarbe	schwarz glanzlos
H x B x T	150 x 220 x 13 mm
Symbol	350/PPC/090-00-00



Rahmenfarbe	Chrom glänzend
Tastenfarbe	Teakholz glanzlos
H x B x T	150 x 220 x 13 mm
Symbol	350/PPG/387-00-01



Rahmenfarbe	schwarz glanzlos
Tastenfarbe	Satin glanzlos
H x B x T	150 x 220 x 13 mm
Symbol	350/PPC/102-00-A0



Rahmenfarbe	weiß glänzend
Tastenfarbe	weiß glänzend
H x B x T	150 x 220 x 13 mm
Symbol	350/PPB/235-00-00



Rahmenfarbe	schwarz glanzlos
Tastenfarbe	Nussholz glanzlos
H x B x T	150 x 220 x 13 mm
Symbol	350/PPC/103-00-00



Rahmenfarbe	weiß glänzend
Tastenfarbe	schwarz glanzlos
H x B x T	150 x 220 x 13 mm
Symbol	350/PPB/386-00-00



Rahmenfarbe	schwarz glanzlos
Tastenfarbe	Teakholz glanzlos
H x B x T	150 x 220 x 13 mm
Symbol	350/PPC/104-00-A1



Rahmenfarbe	weiß glänzend
Tastenfarbe	Satin glanzlos
H x B x T	150 x 220 x 13 mm
Symbol	350/PPB/385-00-00



Rahmenfarbe	Chrom glänzend
Tastenfarbe	weiß glänzend
H x B x T	150 x 220 x 13 mm
Symbol	350/PPC/388-00-00



Rahmenfarbe	weiß glänzend
Tastenfarbe	Nussholz glanzlos
H x B x T	150 x 220 x 13 mm
Symbol	350/PPB/383-00-02



Rahmenfarbe	Chrom glänzend
Tastenfarbe	schwarz glanzlos
H x B x T	150 x 220 x 13 mm
Symbol	350/PPG/390-00-00



Rahmenfarbe	weiß glänzend
Tastenfarbe	Teakholz glanzlos
H x B x T	150 x 220 x 13 mm
Symbol	350/PPB/383-00-01



Rahmenfarbe	Chrom glänzend
Tastenfarbe	Satin glanzlos
H x B x T	150 x 220 x 13 mm
Symbol	350/PPG/389-00-00

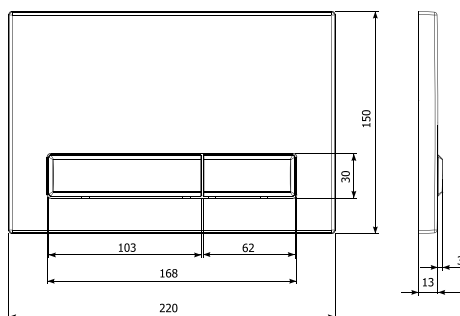

Das „V“-Symbol im Namen steht für Knöpfe mit Chrom- oder Goldrand.

## M08 V3

- Glänzende goldene Knopfkanten



Rahmenfarbe	schwarz glanzlos
Tastenfarbe	schwarz glanzlos
H x B x T	150 x 220 x 13 mm
Symbol	350/PPC/200-00-05



Rahmenfarbe	weiß glänzend
Tastenfarbe	weiß glänzend
H x B x T	150 x 220 x 13 mm
Symbol	350/PPB/039-00-05

## M08 V4

- Mattgoldene Knopfkanten

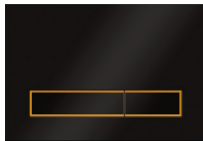

Rahmenfarbe	schwarz glanzlos
Tastenfarbe	schwarz glanzlos
H x B x T	150 x 220 x 13 mm
Symbol	350/PPC/201-00-06

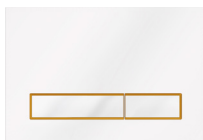

Rahmenfarbe	weiß glänzend
Tastenfarbe	weiß glänzend
H x B x T	150 x 220 x 13 mm
Symbol	350/PPB/040-00-06

## M08

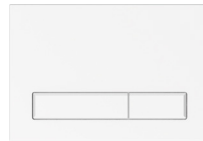

Rahmenfarbe	weiß glänzend
Tastenfarbe	weiß glänzend
H x B x T	150 x 220 x 13 mm
Symbol	350/PPB/380-00-00



Rahmenfarbe	Satin glanzlos
Tastenfarbe	Satin glanzlos
H x B x T	150 x 220 x 13 mm
Symbol	350/PPS/382-00-00



Rahmenfarbe	Chrom glänzend
Tastenfarbe	Chrom glänzend
H x B x T	150 x 220 x 13 mm
Symbol	350/PPG/381-00-00

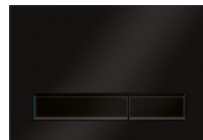

Rahmenfarbe	schwarz glanzlos
Tastenfarbe	schwarz glanzlos
H x B x T	150 x 220 x 13 mm
Symbol	350/PPC/114-00-00



Rahmenfarbe	Gold glänzend
Tastenfarbe	Gold glänzend
H x B x T	150 x 220 x 13 mm
Symbol	350/PPZ/035-00-00



Rahmenfarbe	golden matt
Tastenfarbe	golden matt
H x B x T	150 x 220 x 13 mm
Symbol	350/PPZ/036-00-00

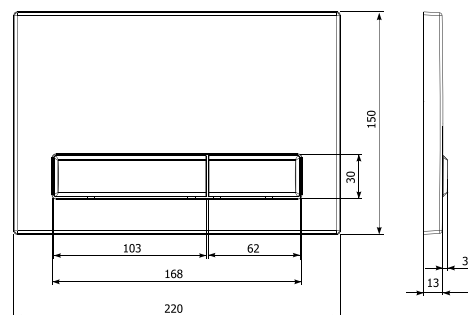

Das „V“-Symbol im Namen steht für Knöpfe mit Chrom- oder Goldrand.

## M11 V1

- Verchromter Tastenrand



Rahmenfarbe	schwarz glanzlos
Tastenfarbe	schwarz glanzlos
H x B x T	150 x 220 x 13 mm
Symbol	350/PPC/140-00-A0

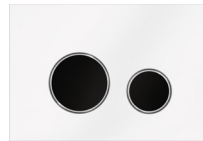

Rahmenfarbe	weiß glänzend
Tastenfarbe	schwarz glanzlos
H x B x T	150 x 220 x 13 mm
Symbol	350/PPB/193-00-00



Rahmenfarbe	weiß glänzend
Tastenfarbe	weiß glänzend
H x B x T	150 x 220 x 13 mm
Symbol	350/PPB/110-00-00



Rahmenfarbe	Chrom glänzend
Tastenfarbe	schwarz glanzlos
H x B x T	150 x 220 x 13 mm
Symbol	350/PPG/190-00-00

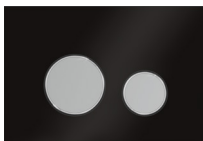

Rahmenfarbe	schwarz glanzlos
Tastenfarbe	Satin glanzlos
H x B x T	150 x 220 x 13 mm
Symbol	350/PPC/194-00-00

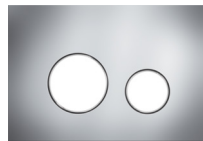

Rahmenfarbe	Chrom glänzend
Tastenfarbe	weiß glänzend
H x B x T	150 x 220 x 13 mm
Symbol	350/PPG/153-00-00

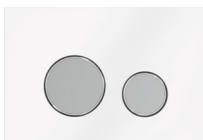

Rahmenfarbe	weiß glänzend
Tastenfarbe	Satin glanzlos
H x B x T	150 x 220 x 13 mm
Symbol	350/PPB/192-00-00

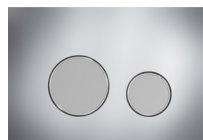

Rahmenfarbe	Chrom glänzend
Tastenfarbe	Satin glanzlos
H x B x T	150 x 220 x 13 mm
Symbol	350/PPG/139-00-A0

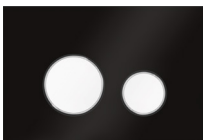

Rahmenfarbe	schwarz glanzlos
Tastenfarbe	weiß glänzend
H x B x T	150 x 220 x 13 mm
Symbol	350/PPC/119-00-00

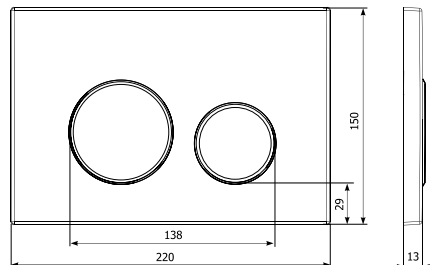

## M11 V3

- Glänzende goldene Knopfkanten

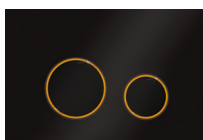

Rahmenfarbe	schwarz glanzlos
Tastenfarbe	schwarz glanzlos
H x B x T	150 x 220 x 13 mm
Symbol	350/PPC/202-00-05



Rahmenfarbe	weiß glänzend
Tastenfarbe	weiß glänzend
H x B x T	150 x 220 x 13 mm
Symbol	350/PPB/041-00-05

## M11 V4

- Mattgoldene Knopfkanten

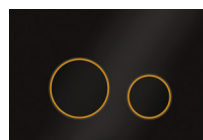

Rahmenfarbe	schwarz glanzlos
Tastenfarbe	schwarz glanzlos
H x B x T	150 x 220 x 13 mm
Symbol	350/PPC/203-00-06





Rahmenfarbe	weiß glänzend
Tastenfarbe	weiß glänzend
H x B x T	150 x 220 x 13 mm
Symbol	350/PPB/042-00-06

Das „V“-Symbol im Namen steht für Knöpfe mit Chrom- oder Goldrand.

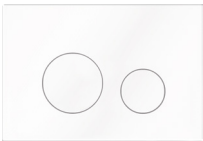
## M11

	Rahmenfarbe	weiß glänzend
	Tastenfarbe	weiß glänzend
	H x B x T	150 x 220 x 13 mm
	Symbol	350/PPB/103-00-00

	Rahmenfarbe	Satin glanzlos
	Tastenfarbe	Satin glanzlos
	H x B x T	150 x 220 x 13 mm
	Symbol	350/PPS/108-00-00

	Rahmenfarbe	Chrom glänzend
	Tastenfarbe	Chrom glänzend
	H x B x T	150 x 220 x 13 mm
	Symbol	350/PPG/109-00-00

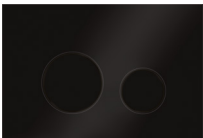
	Rahmenfarbe	schwarz glanzlos
	Tastenfarbe	schwarz glanzlos
	H x B x T	150 x 220 x 13 mm
	Symbol	350/PPC/005-00-00

	Rahmenfarbe	Gold glänzend
	Tastenfarbe	Gold glänzend
	H x B x T	150 x 220 x 13 mm
	Symbol	350/PPZ/037-00-00

	Rahmenfarbe	golden matt
	Tastenfarbe	golden matt
	H x B x T	150 x 220 x 13 mm
	Symbol	350/PPZ/038-00-00

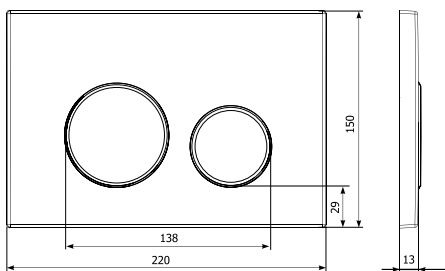

## M10

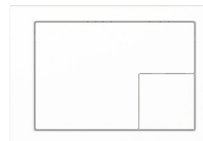
	Rahmenfarbe	weiß glänzend
	Tastenfarbe	weiß glänzend
	H x B x T	150 x 220 x 13 mm
	Symbol	350/PPB/104-00-00

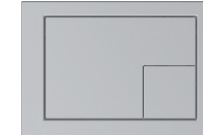
	Rahmenfarbe	Satin glanzlos
	Tastenfarbe	Satin glanzlos
	H x B x T	150 x 220 x 13 mm
	Symbol	350/PPS/107-00-00

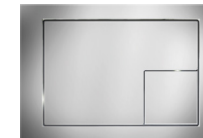
	Rahmenfarbe	Chrom glänzend
	Tastenfarbe	Chrom glänzend
	H x B x T	150 x 220 x 13 mm
	Symbol	350/PPG/106-00-00

## M06

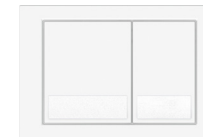
	Rahmenfarbe	weiß glänzend
	Tastenfarbe	weiß glänzend
	H x B x T	150 x 220 x 13 mm
	Symbol	350/PPB/030-00-00

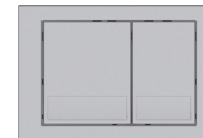
	Rahmenfarbe	Satin glanzlos
	Tastenfarbe	Satin glanzlos
	H x B x T	150 x 220 x 13 mm
	Symbol	350/PPS/029-00-00

	Rahmenfarbe	Chrom glänzend
	Tastenfarbe	Chrom glänzend
	H x B x T	150 x 220 x 13 mm
	Symbol	350/PPG/028-00-00

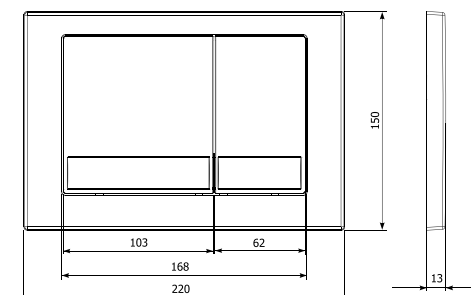

### M01



Rahmenfarbe	weiß glänzend
Tastenfarbe	weiß glänzend
H x B x T	167,6 x 227 x 18 mm
Symbol	350/PPB/083-00-00



Rahmenfarbe	Satin glanzlos
Tastenfarbe	Satin glanzlos
H x B x T	167,6 x 227 x 18 mm
Symbol	350/PPS/353-00-00



Rahmenfarbe	Chrom glänzend
Tastenfarbe	Chrom glänzend
H x B x T	167,6 x 227 x 18 mm
Symbol	350/PPG/179-00-00

### M02



Rahmenfarbe	weiß glänzend
Tastenfarbe	weiß glänzend
H x B x T	167,6 x 227 x 18 mm
Symbol	350/PPB/354-00-00



Rahmenfarbe	Satin glanzlos
Tastenfarbe	Satin glanzlos
H x B x T	167,6 x 227 x 18 mm
Symbol	350/PPS/357-00-00



Rahmenfarbe	Chrom glänzend
Tastenfarbe	Chrom glänzend
H x B x T	167,6 x 227 x 18 mm
Symbol	350/PPG/355-00-00

### M03

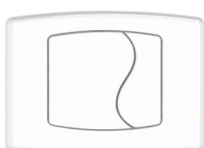

Rahmenfarbe	weiß glänzend
Tastenfarbe	weiß glänzend
H x B x T	167,6 x 227 x 18 mm
Symbol	350/PPB/358-00-00

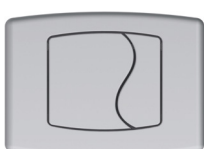

Rahmenfarbe	Satin glanzlos
Tastenfarbe	Satin glanzlos
H x B x T	167,6 x 227 x 18 mm
Symbol	350/PPS/360-00-00



Rahmenfarbe	Chrom glänzend
Tastenfarbe	Chrom glänzend
H x B x T	167,6 x 227 x 18 mm
Symbol	350/PPG/359-00-00

### M04

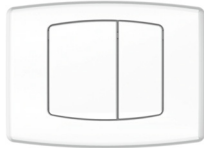

Rahmenfarbe	weiß glänzend
Tastenfarbe	weiß glänzend
H x B x T	167,6 x 227 x 18 mm
Symbol	350/PPB/361-00-00



Rahmenfarbe	Satin glanzlos
Tastenfarbe	Satin glanzlos
H x B x T	167,6 x 227 x 18 mm
Symbol	350/PPS/363-00-00



Rahmenfarbe	Chrom glänzend
Tastenfarbe	Chrom glänzend
H x B x T	167,6 x 227 x 18 mm
Symbol	350/PPG/362-00-00

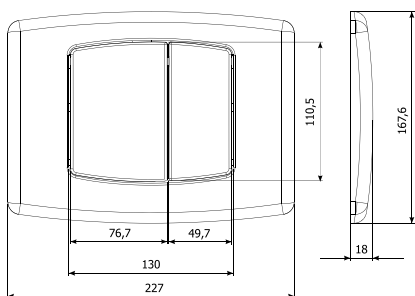

## P01

- Platz Betätigungsplatten
- Ausgelegt für WC-Unterputzstellagen  
KK-POL UNI

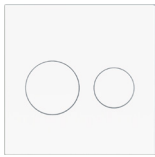

Rahmenfarbe	weiß glänzend
Tastenfarbe	weiß glänzend
H x B x T	190 x 190 x 13 mm
Symbol	350/PPB/006-00-00

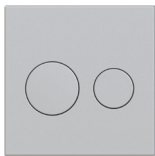

Rahmenfarbe	Satin glanzlos
Tastenfarbe	Satin glanzlos
H x B x T	190 x 190 x 13 mm
Symbol	350/PPS/007-00-00

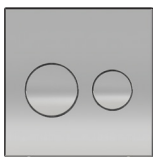

Rahmenfarbe	Chrom glänzend
Tastenfarbe	Chrom glänzend
H x B x T	190 x 190 x 13 mm
Symbol	350/PPG/009-00-00

## P01 V1

- Platz Betätigungsplatten
- Ausgelegt für WC-Unterputzstellagen KK-POL UNI
- Verchromter Tastenrand

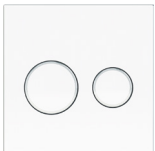

Rahmenfarbe	weiß glänzend
Tastenfarbe	weiß glänzend
H x B x T	190 x 190 x 13 mm
Symbol	350/PPB/002-00-00



Rahmenfarbe	schwarz glanzlos
Tastenfarbe	schwarz glanzlos
H x B x T	190 x 190 x 13 mm
Symbol	350/PPC/004-00-00

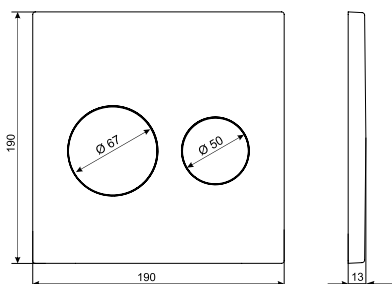

Das „V“-Symbol im Namen steht für Knöpfe mit Chrom- oder Goldrand.

## P02

- Platz Betätigungsplatten
- Ausgelegt für WC-Unterputzstellagen  
KK-POL UNI

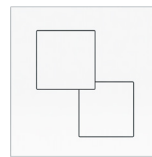

Rahmenfarbe	weiß glänzend
Tastenfarbe	weiß glänzend
H x B x T	190 x 190 x 13 mm
Symbol	350/PPB/012-00-00

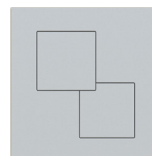

Rahmenfarbe	Satin glanzlos
Tastenfarbe	Satin glanzlos
H x B x T	190 x 190 x 13 mm
Symbol	350/PPS/005-00-00

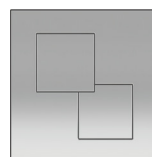

Rahmenfarbe	Chrom glänzend
Tastenfarbe	Chrom glänzend
H x B x T	190 x 190 x 13 mm
Symbol	350/PPG/005-00-00

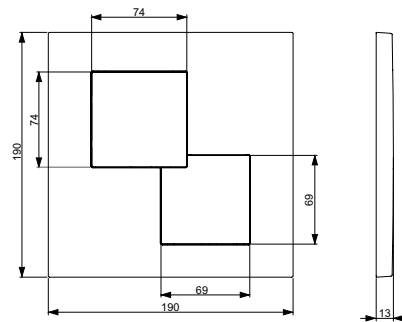

## Füllventile und Spülventile

Die Firma KK-POL hat im Laufe der 20-jährigen Aktivität einige Modelle der Füllventile eingeführt. Diese wurden ständig modernisiert, es sollte ein Produkt von höchsten technischen und Funktionsparametern erreicht werden. Die Ventile entsprechen den Anforderungen der Norm PN-EN 14124:2005.

Ein Füllventil von bester Qualität ZN3 verfügt über die wassersparende Funktion Water Stop sowie Möglichkeit der stufenweisen Einstellung des Füllniveaus.

Spülventile verfügen über die Möglichkeit der Einstellung optimaler Menge des abgelassenen Wassers. Die macht unter Anwendung beliebiger Keramik – die Einschränkung der Wassermenge und Einhaltung der Sauberkeit zugleich. Alle Spülventile von KK-POL sind universal und dadurch mit den meisten Typen der Spülkasten kompatibel.



Die Einhaltung der besten Qualität und Zuverlässigkeit der Ventile wird durch Aufsicht über Herstellungsprozess gemäß Qualitätsmanagementssystem ISO 9001 sowie durch zyklische Audite von CSTB gewährleistet. Die Reproduzierbarkeit des Produkts wird durch 100% Kontrolle an der Fertigungslinie bestätigt.

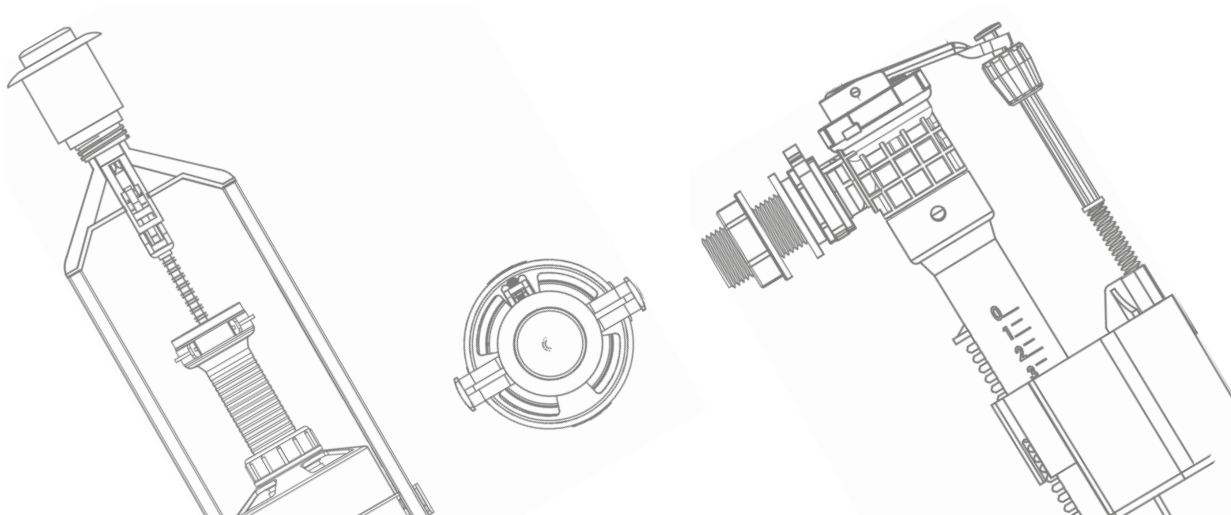



### FÜLLVENTIL SEITLICH ZN3

- Modernes Füllventil mit der Funktion Water Stop
- Entspricht den höchsten Anforderungen

H x B x T	252 x 130 x 50 mm		
Lokalisierung	seitlich		
Ventil 1/2"		POM	Messing
Symbol		350/ZN3/116-00-T	350/ZN3/117-00-T0

#### Universalfüllventil ZN3



1/2" + 3/8"

POM

350/ZN3/092-00-T1

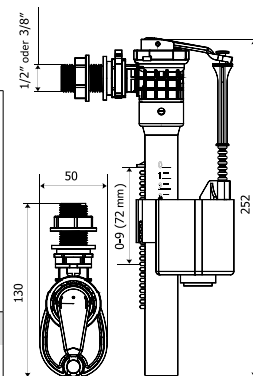

### FÜLLVENTIL SEITLICH ZN2

- Hydrodynamisches Füllventil
- Stufenlose Einstellung des Füllniveaus

H x B x T	250 x 127 x 65 mm			
Lokalisierung	seitlich			
Ventil 1/2"		PP	Chrom	Messing
Symbol		350/ZN2/105-00-T0	350/ZN2/106-00-T0	350/ZN2/102-00-T0

H x B x T	250 x 127 x 65 mm			
Lokalisierung	seitlich			
Ventil 3/8"		ABS	Chrom	Messing
Symbol		350/ZN2/110-00-T0	350/ZN2/108-00-T0	350/ZN2/109-00-T0

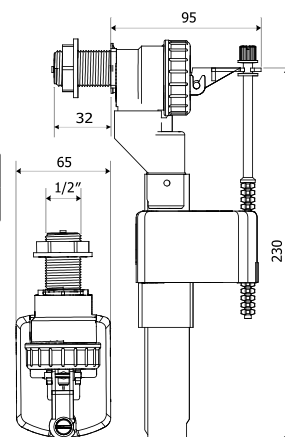

### FÜLLVENTIL SEITLICH ZN4

- Stufenlose Einstellung des Füllniveaus
- Vergrößerte Schließkraft des Ventils wegen neuer Schwimmerkonstruktion

H x B x T	246 x 135 x 55 mm		
Lokalisierung	seitlich		
Ventil		1/2" PP	3/8" ABS
Symbol		350/ZN4/122-00-T0	350/ZN4/121-00-T0

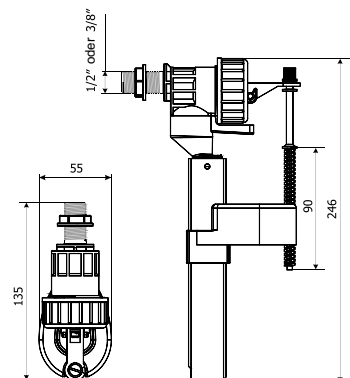

### FÜLLVENTIL UNTENVERSORGUNG ZND

- Zum Einsatz in Stand-WC aus Keramik mit Abfluss unten
- Geräuschloser Betrieb der Ventile

H x B x T	310 x 70 x 55 mm		
Lokalisierung	Versorgung von unten		
Ventil 1/2"		PP	Messing
Symbol		350/ZND/111-00-T0	350/ZND/110-00-T0

H x B x T	310 x 70 x 55 mm		
Lokalisierung	Versorgung von unten		
Ventil 3/8"		ABS	Messing
Symbol		350/ZND/112-00-T0	350/ZND/113-00-T0

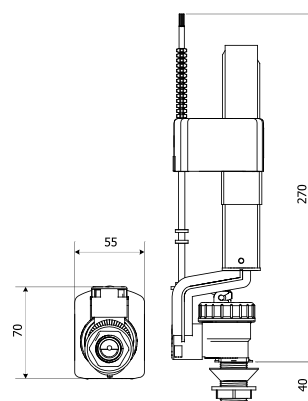

### SPÜLVENTIL zwei Funktionen DUO MAX



- Vorgesehen für Stand-WC, Höhe von 300 bis 420 mm
- Sehr weiter Bereich der Höheneinstellung
- Bewegliche Tastenhülse



für Kompakt-WC, Höhe von	300 – 420 mm
Durchmesser	84,8 mm
Spülsystem	3 / 6 l
System STOP	nein
Spültaste	zwei Spüloptionen
Symbol	350/ZSD/053-00-T0

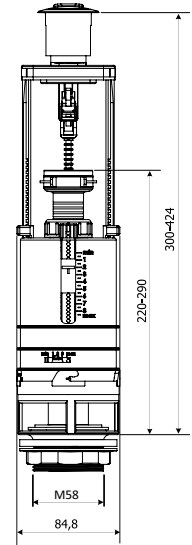
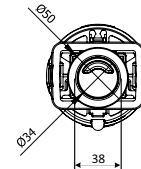

### SPÜLVENTIL zwei Funktionen 3/6 l niedrig



- Vorgesehen für Stand-WC, Höhe von 315 bis 365 mm, Mindestfüllhöhe 145 mm
- Weiter Bereich der Höheneinstellung



für Kompakt-WC, Höhe von	315 – 365 mm
Durchmesser	105 mm
Mindestfüllhöhe	145 mm
Spülsystem	3 / 6 l
System STOP	nein
Spültaste	zwei Spüloptionen
Symbol	350/ZSD/206-00-T0

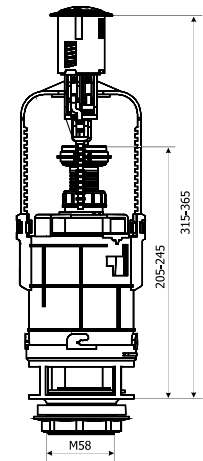
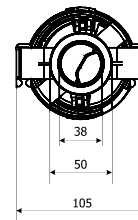

### SPÜLVENTIL zwei Funktionen 3/6 l BIS



- Vorgesehen für Stand-WC, Höhe von 330 bis 420 mm, Mindestfüllhöhe 180 mm
- Weiter Bereich der Höheneinstellung



für Kompakt-WC, Höhe von	330 – 420 mm
Durchmesser	107 mm
Mindestfüllhöhe	180 mm
Spülsystem	3 / 6 l
System STOP	nein
Spültaste	zwei Spüloptionen
Symbol	350/ZSD/207-00-T0

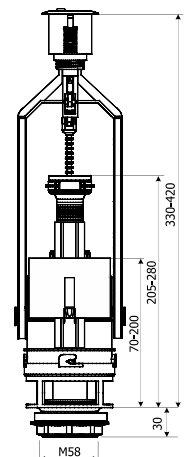
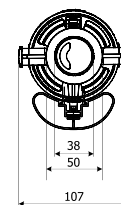

### SPÜLVENTIL mit Funktion STOP KOMPAKT BIS

- Vorgesehen für Stand-WC, Höhe von 330 bis 450 mm, Mindestfüllhöhe 130 mm
- Weiter Bereich der Höheneinstellung
- Versionen mit zwei Tastentypen lieferbar



für Kompakt-WC, Höhe von	330 – 450 mm
Durchmesser	107 mm
Mindestfüllhöhe	130 mm
Spülsystem	6 l
System STOP	ja
Spültaste	zwei Spüloptionen
Symbol	350/ZSB/211-00-T0

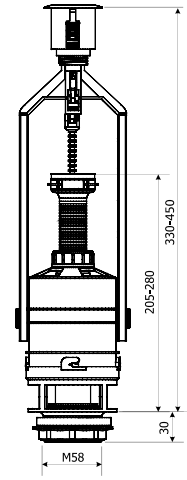
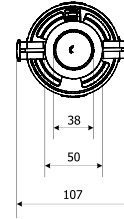

### SPÜLVENTIL mit Funktion STOP BIS

- Vorgesehen für Stand-WC, Höhe von 330 bis 420 mm, Mindestfüllhöhe 130 mm
- Weiter Bereich der Höheneinstellung
- Versionen mit drei Tastentypen lieferbar



für Kompakt-WC, Höhe von	330 – 420 mm
Durchmesser	107 mm
Mindestfüllhöhe	130 mm
Spülsystem	6 l
System STOP	ja
Spültaste	zwei Spüloptionen
Symbol	350/ZSS/211-00-T1

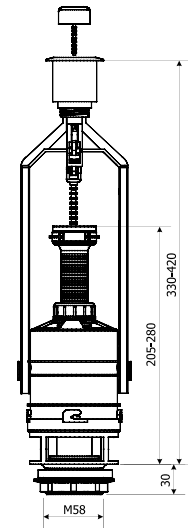
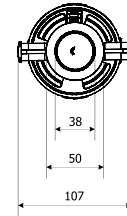

### SPÜLVENTIL einstellbar

- Universalventil für Tiefspüler und Kompakt-WC
- Einstellbare Überlaufrohrlänge
- Auslösung mit einem gezogenen Knauf mit Führung



für Kompakt-WC, Höhe von	230 – 305 mm
Durchmesser	96 mm
Mindestfüllhöhe	150 mm
Spülsystem	6 l
System STOP	ja
Spültaste	Zug
Symbol	350/ZS0/200-00-T1

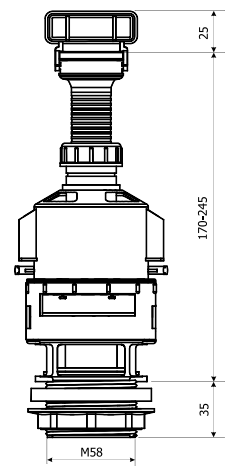
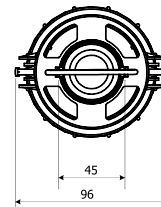

## Aufputz - Spülkasten

Aufputz - Spülkasten KK-POL sind für Hoch- und Niedrigmontage bestimmt.

Sie sind in Ventilsatz sowie alle sonstigen Zubehörteile und Montageelemente ausgestattet. Der Werkstoff des Behälters vergilbt nicht und ist besonders kratzfest. Alle Aufputz - Spülkasten garantieren höchstmögliches Wasserersparnis.

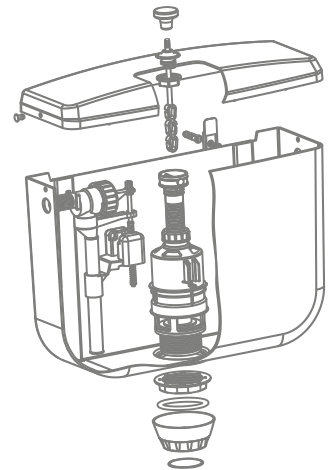

## Klobrillen

Alle von KK-POL hergestellte Klobrillen sind aus originellem Polypropylen oder ABS gefertigt.

Diese Produkte sind verformungsfest und gegen mechanische Beschädigungen widerstandsfähig sowie halten dank ihren Eigenschaften die originelle Farbe ein.

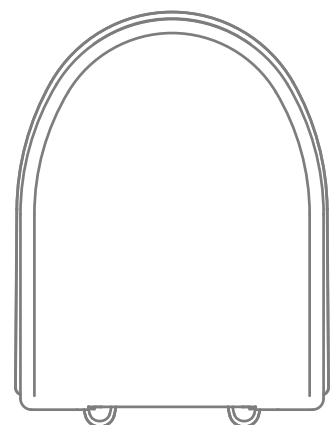

## TIEFSPÜLER WEISS

- Große Tiefspüler von 8 l Volumen für effektives Abspülen
- Möglichkeit der Einstellung der Wassermenge
- Versionen mit weißer oder verchromter Taste

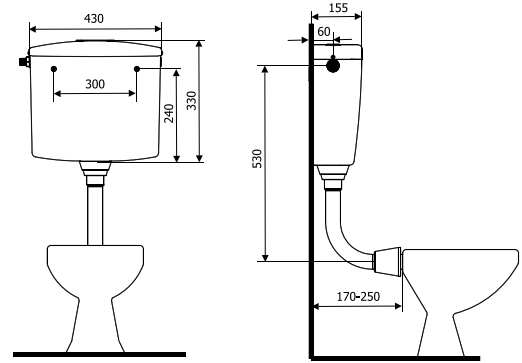

H x B x T	330 x 430 x 155 mm	330 x 430 x 155 mm	330 x 430 x 155 mm	330 x 430 x 155 mm	330 x 430 x 155 mm
Volumen	8 l	8 l	8 l	8 l	8 l
Spülkastentyp	Tiefspüler	Tiefspüler	Tiefspüler	Tiefspüler	Tiefspüler
Möglichkeit der Einstellung der Wassermenge	ja	ja	ja	ja	ja
Isolierung	nein	nein	nein	nein	nein
Abspülen	Taste D, Funktion STOP	Taste Chrom, F. STOP	Taste weiß, F. STOP	Zugknopf weiß	Zugknopf Chrom
Symbol	350/SND/020-00-01	350/SND/027-00-01	350/SND/026-00-01	350/SND/021-00-01	350/SND/028-00-01

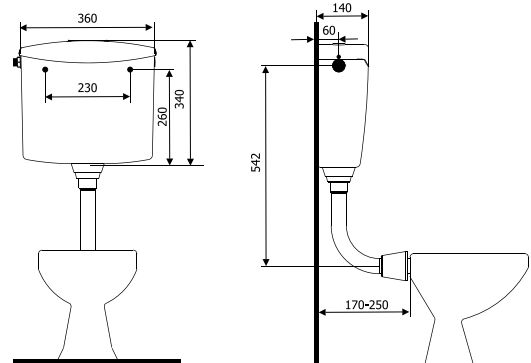

H x B x T	340 x 360 x 140 mm	340 x 360 x 140 mm
Volumen	6 l	6 l
Spülkastentyp	Tiefspüler	Tiefspüler
Möglichkeit der Einstellung der Wassermenge	ja	ja
Isolierung	nein	ja
Abspülen	Taste M, Funktion STOP	Taste M, Funktion STOP
Symbol	350/SND/024-00-01	350/SND/025-00-01

- Populäre Variante von kleinem Tiefspüler
- Version mit Geräuschdämmung, die auch Taubildung an den Behälterwänden verhindert, ist lieferbar

## HOCHSPÜLER WEISS

- Großer Hochspüler mit Schnur zum Ablassen von Wasser
- Möglichkeit der Einstellung der Wassermenge



H x B x T	330 x 430 x 155 mm
Volumen	8 l
Spülkastentyp	Hochspüler
Möglichkeit der Einstellung der Wassermenge	ja
Isolierung	nein
Abspülen	Schnur mit Griff
Symbol	350/SNG/024-00-01

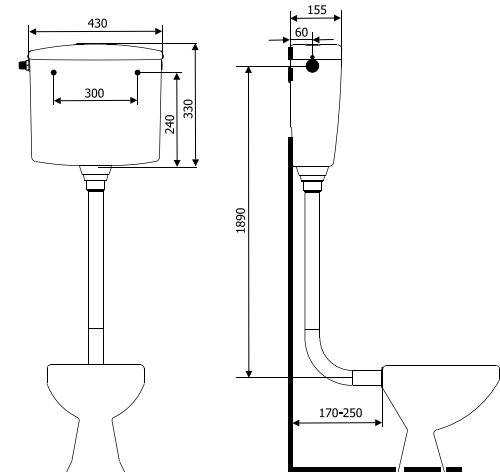

### WC-Sitz DS2

- Universal - Klobrille aus Polypropylen
- Verformungsfest und widerstandsfähig gegen mechanische Beschädigungen
- Einhaltung origineller Farbe wird garantiert
- Niedrige Warmleitfähigkeit zur Verminderung des kalten Brett - Effekts

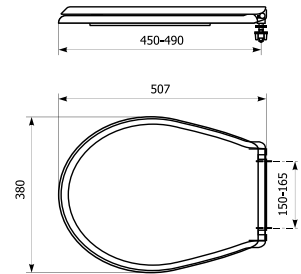

Länge	450 – 490 mm
Breite	380 mm
Entfernung zwischen Scharnieren	150 – 165 mm
Scharniere	Kunststoff
Werkstoff der Klobrille	PP
Symbol	350/DS2/027-00-01

### WC-Sitz DS3

- Universal - Klobrille aus Polypropylen und ABS  
(bessere Widerstandsfähigkeit gegen mechanische Beschädigungen als PP)
- Verformungsfest und widerstandsfähig gegen mechanische Beschädigungen
- Einhaltung origineller Farbe wird garantiert
- Niedrige Warmleitfähigkeit zur Verminderung des kalten Brett - Effekts

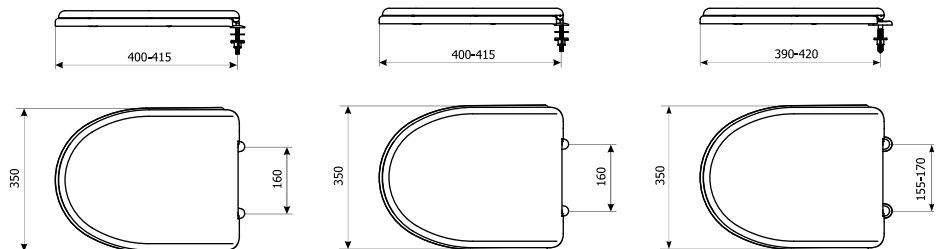

Länge	400 – 415 mm	400 – 415 mm	390 – 420 mm
Breite	350 mm	350 mm	350 mm
Entfernung zwischen Scharnieren	160 mm	160 mm	155 – 170 mm
Scharniere	Metall	Metall	Kunststoff
Werkstoff der Klobrille	ABS	PP	PP
Symbol	350/DS3/020-00-N0	350/DS3/021-00-N0	350/DS3/036-00-N0

## WC-Sitz DS4

- Universal - Klobrille aus Polypropylen und ABS  
(bessere Widerstandsfähigkeit gegen mechanische Beschädigungen als PP)
- Verformungsfest und widerstandsfähig gegen mechanische Beschädigungen
- Einhaltung origineller Farbe wird garantiert
- Niedrige Warmleitfähigkeit zur Verminderung des kalten Brett - Effekts

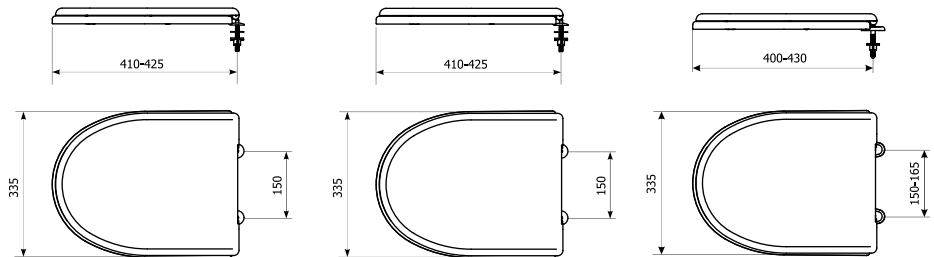

Länge	410 – 425 mm	410 – 425 mm	400 – 430 mm
Breite	335 mm	335 mm	335 mm
Entfernung zwischen Scharnieren	150 mm	150 mm	150-165 mm
Scharniere	Metall	Metall	Kunststoff
Werkstoff der Klobrille	ABS	PP	PP
Symbol	350/DS4/033-00-K0	350/DS4/022-00-K0	350/DS4/019-00-K0

## WC-Sitz DS5

- Universal - Klobrille aus Polypropylen
- Verformungsfest und widerstandsfähig gegen mechanische Beschädigungen
- Einhaltung origineller Farbe wird garantiert
- Niedrige Warmleitfähigkeit zur Verminderung des kalten Brett - Effekts

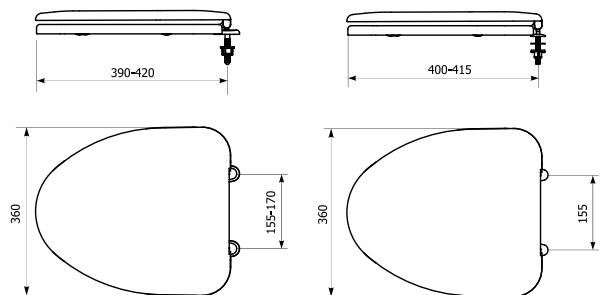

Länge	390 – 420 mm	400 – 415 mm
Breite	360 mm	360 mm
Entfernung zwischen Scharnieren	155 – 170 mm	155 mm
Scharniere	Kunststoff	Metall
Werkstoff der Klobrille	PP	PP
Symbol	350/DS5/042-00-F0	350/DS5/035-00-F0

# Zubehör

## ANSCHLUSSET WAND-WC

- Inhalt:
- Stutzen DN90 (176 mm) mit Dichtung
  - Stutzen DN45
  - 4-Lippen - Dichtung
  - Stopfen
  - Hülsen für die Boltzen
  - Schutz der Hülsen für die Boltzen
  - Mutter M12
  - Unterlagen

Symbol 350/ZPW/020-00-00



## Anschlussbogen DN90/110

für Wand-WC mit Einstellung

Symbol 319/ZPW/015-00-00

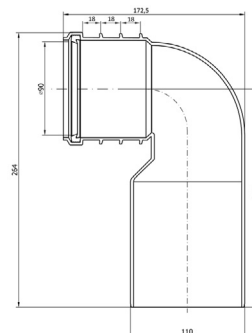

## ANSCHLUSSET WAND-WC VERLÄNGERT

- Inhalt:
- Stutzen DN90 (300 mm) mit Dichtung
  - Stutzen DN45 (300 mm)
  - 4-Lippen - Dichtung

Symbol 350/ZPW/022-00-00

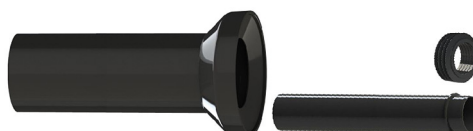

## RAPARATURSETS STAND-WC

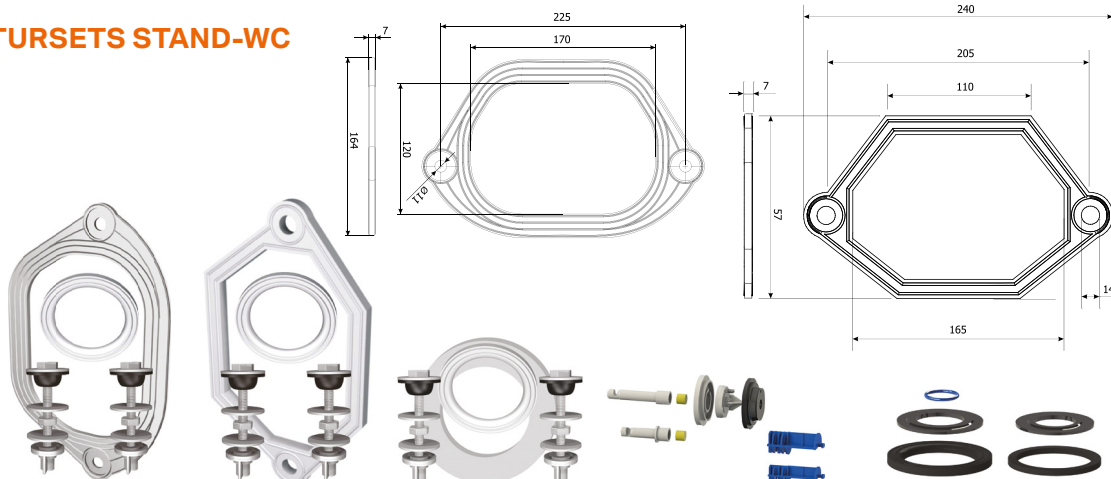

Typ	für „E“ Kompakt-WC	für „K“ Kompakt-WC	für „U“ Kompakt-WC	ZN – für Füllventile	ZS – für Ablassventile
Symbol	350/K/012-00-B0	350/K/013-00-B0	350/K/018-00-B0	350/K/515-00-Z0	350/K/523-00-Z0

## BLINDSTOPFEN UNIVERSAL

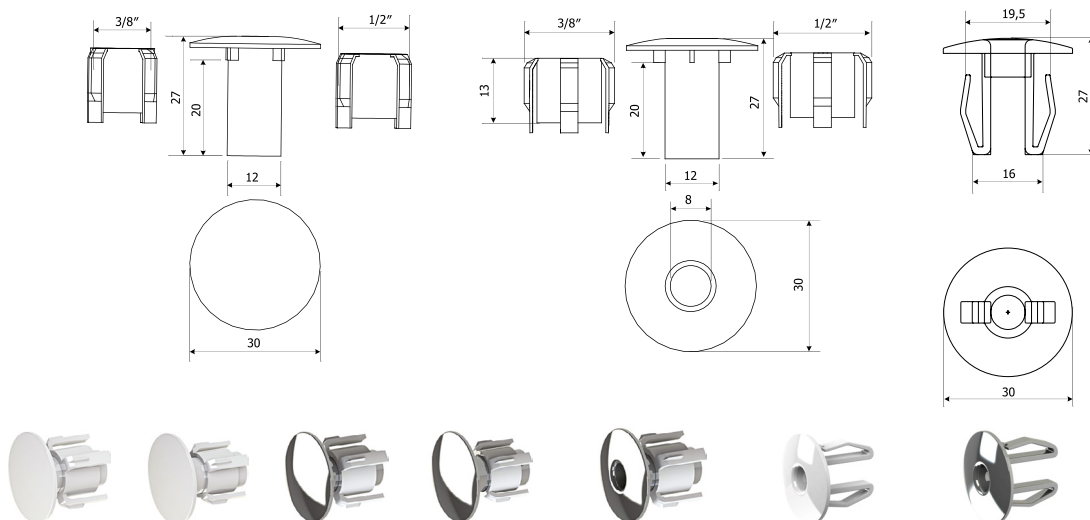

Typ	weiß		verchromt		verchromt mit Bohrung	verchromt mit Bohrung und Rastverschluss 3/8" BIS	
Größe	1/2"	3/8"	1/2"	3/8"	1/2"	weiß	verchromt
Symbol	350/A/507-00-00	350/A/506-00-00	350/A/521-00-00	350/A/043-00-00	350/A/032-00-00	319/A/046-00-00	319/A/047-00-00

## ÜBERLAUFRING WASCHTISCH

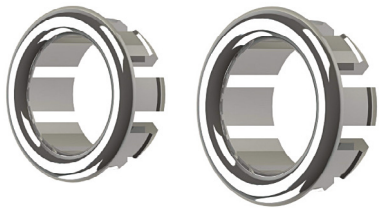

verchromt	Ø 22 mm	Ø 25 mm
Symbol	350/A/067-00-Z0	350/A/068-00-Z0

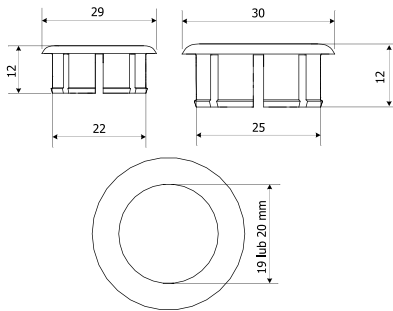

## ÜBERLAUFSCHUTZ WASCHTISCH

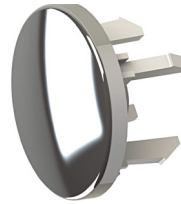

verchromt	
Symbol	350/A/069-00-Z0

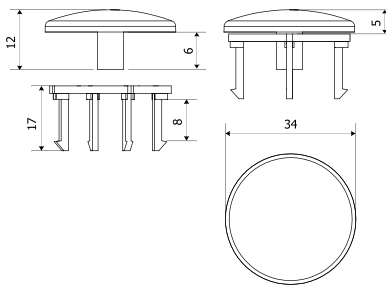

## MONTAGESET

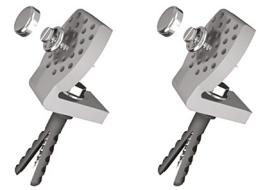

zwei Befestigungen mit Schrauben im Set	
Symbol	350/A/335-00-00

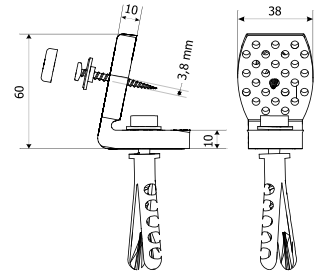

## ZUGKNAUF



Typ	mit Knauf und Führung; weiß	mit Knauf und Führung; verchromt
Symbol	350/A/961-00-L0	350/A/986-00-L0

## WASSERDSCHALLDÄMPFER

Es begrenzt die Dynamik des Wasserflusses im Spülrohr und verhindert das Spritzen von Wasser in randlosen Toilettenschüsseln.

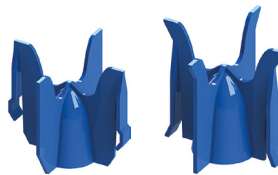

für Unterputzrahmen	Standard, Premium, freistehend, zum niedrigen Einbau, zum schweren Einbau	Economic
Symbol	350/SP0/035-00-Z0	350/SP1/039-00-Z0

## SCHALLSCHUTZMATTE FÜR UNTERPUTZRAHMEN



für hängende Toilettenschüssel und Bidets	
Symbol	350/A/108-00-00

## WINKELVENTIL



Winkel - Pilzventil TYP-ZG1 1/2" x 3/8", Messing	
Symbol	319/A/141-00-00

# Dosieranlagen für Flüssigkeiten

Sie werden in der Platte montiert und eignen sich sowohl für die Küche, als auch für das Bad. In vier Farben lieferbar.



Typ	weiß	Chrom	Satin	schwarz
Montagebohrung	Ø 21 mm	Ø 21 mm	Ø 21 mm	Ø 21 mm
Behältervolumen	0,5 l	0,5 l	0,5 l	0,5 l
Symbol	350/DPB/600-00-B0	350/DPG/601-00-B0	350/DPS/602-00-B0	350/DPC/603-00-B0

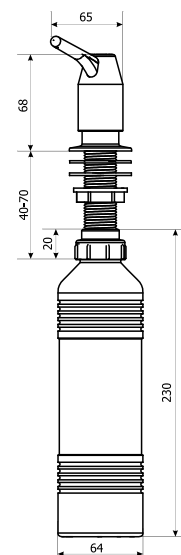



### **Büro und Produktionsbetrieb**

ul. Warsztatowa 5  
05-126 Nieporęt, Stanisławów Pierwszy  
Polen  
Tel.: +48 22 774 88 48  
+48 22 774 85 45  
+48 22 772 45 71  
Fax: +48 22 774 75 26  
E-mail: [biuro@kkpol.com](mailto:biuro@kkpol.com)



[facebook.com/kkpolkuczynscy](https://facebook.com/kkpolkuczynscy)

### **Verkaufsabteilung und Produktionsbetrieb**

ul. Widoczna 34  
05-462 Wiązowna, Majdan  
Polen  
Tel.: +48 22 789 06 23  
+48 22 610 15 58  
Fax: +48 22 789 06 23  
E-mail: [handel@kkpol.com](mailto:handel@kkpol.com)

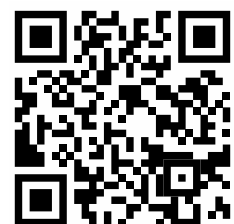

[kkpol.com/de](http://kkpol.com/de)